



PROFI PLUS URBAN MASTER GRILL



INSTRUCȚIUNI DE UTILIZARE

PREZENTARE DE ANSAMBLU A COMPONENTELOR

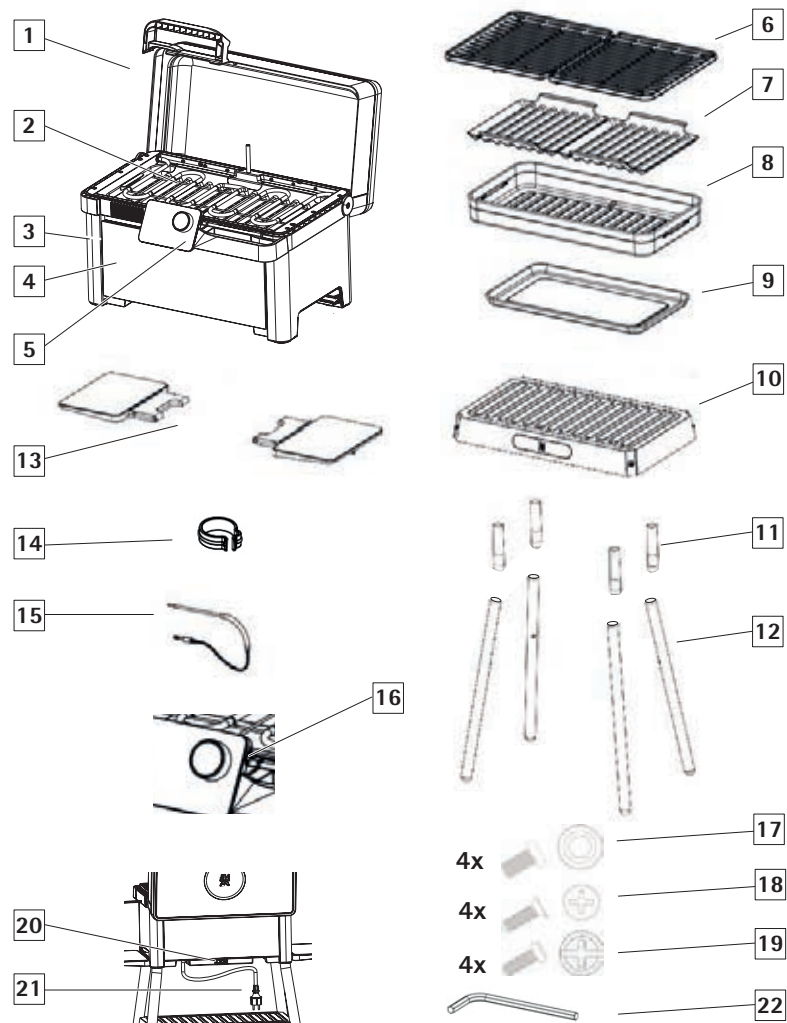





Cromargan®

3000 Watt
WMF High Performance

Easy cleaning

INSTRUCȚIUNI DE UTILIZARE

1	Componente	6			
2	Înainte de utilizare	6			
3	Despachetare	6			
4	Destinație	7			
5	Instrucțiuni de siguranță importante	7			
5.1	 Pericol de electrocutare!	7			
5.2	 Risc de incendiu!	8			
5.3	 Risc de arsuri!	8			
5.4	 Risc de opărire!	8			
5.5	 Risc de vătămare!	8			
5.6	 Pagube materiale!	10			
5.7	Mirosuri de ars sau neplăcute!	11			
5.8	Funcția de oprire în absența unui grătar de preparare!	11			
5.9	Funcția de oprire în absența apei!	11			
6	Asamblare	11			
7	Utilizarea aparatului pentru prima oară	14			
7.1	Setarea grătarului	15			
7.2	Setarea cuptorului	15			
7.3	Folosirea termometrului pentru temperatura interioară	16			
7.4	Folosirea cronometrului	17			
			7.5	Aprinderea lămpii cuptorului	18
			7.6	Oprirea funcțiilor și aparatului	18
			7.7	Schimbarea unității de temperatură de la °C la °F în modul de așteptare	
			8	Curățare și îngrijire	19
			8.1	Curățarea grătarelor	19
			8.2	Scoaterea și curățarea pieselor	19
			9	Specificații tehnice	21
			10	Depanare	21

GRĂȚAR PROFI PLUS URBAN MASTER GRILL

1 | COMPONENTE

- 1 Protecție anti-vânt și anti-stropire
- 2 Element de încălzire
- 3 Grățar cu cuptor integrat
- 4 Ușa cuptorului
- 5 Tabloul de comandă
- 6 Trapele grățarului
- 7 Reflectoare
- 8 Tava de apă/ scurgere
- 9 Tava de copt
- 10 Raftul inferior
- 11 Element de conectare (4 buc.)
- 12 Picioare de susținere (4 buc.)
- 13 Tăvi laterale
- 14 Suport pentru cablul de alimentare
- 15 Termometru pentru temperatura internă
- 16 Racordarea la termometru pentru temperatura internă
- 17 Șuruburi pentru raftul inferior
- 18 Șuruburi pentru picioarele de susținere
- 19 Șuruburi pentru picioare
- 20 Întrerupător principal (buton de pornire/oprire)
- 21 Cablu de alimentare
- 22 Cheie de asamblare (cheie hexagonală)

2 | ÎNAINTE DE UTILIZARE

Citiți cu atenție instrucțiunile de utilizare. Ele conțin informații importante privind folosirea și întreținerea aparatului, precum și instrucțiuni de siguranță.

Păstrați manualul de instrucțiuni într-un loc sigur și predați-le oricărui viitor utilizator.

Utilizarea incorectă poate produce pagube.

Aparatul trebuie folosit numai în scopul prevăzut și conform instrucțiunilor de utilizare.

Consultați întotdeauna instrucțiunile de siguranță atunci când utilizați aparatul.

Înainte de a asambla și folosi aparatul pentru prima oară, îndepărtați toate etichetele autocolante care ar putea fi prezente și curățați piesele care intră în contact cu alimentele precum și piesele detașabile conform descrierii din capitolul „Curățare și întreținere”.

3 | DEZAMBALARE



Pericol de sufocare!

Copiii ar putea trage materialul de ambalare pe cap și s-ar putea înfășura în el și sufoca.

- ▼ Nu lăsați materialele de ambalare la îndemâna copiilor.
- ▼ Nu permiteți copiilor să se joace cu materialele de ambalare.

Copiii pot inhala sau înghiți piese mici și se pot sufoca.

- ▼ Nu lăsați piesele mici la îndemâna copiilor.
- ▼ Nu permiteți copiilor să se joace cu piesele mici.

- Îndepărtați complet foliile de protecție și materialele de ambalare. Niciun ambalaj nu trebuie să rămână în interiorul aparatului.
- Reciclați toate materialele de ambalare (hârtie, carton și plastic).
- Verificați dacă aparatul și accesoriile sunt complete și nu sunt avariate.
- Dacă orice piese lipsesc sau sunt avariate, nu folosiți aparatul și anunțați Serviciul de Relații cu Clienții.

Groupe SEB România

Str. Ermil Pangratti, nr. 13, Sector 1,
011881, București - România
T.: +40 213 117 928
www.wmf.ro

4 | DESTINAȚIE

Utilizați aparatul numai în conformitate cu instrucțiunile de utilizare. Utilizarea necorespunzătoare poate duce la electrocutare sau alte pericole.

- Aparatul este destinat exclusiv încălzirii alimentelor.
- Aparatul este adecvat doar pentru utilizarea în aer liber și într-o zonă bine ventilată. A nu se utiliza în garaje, clădiri, culoare acoperite, corturi, alte zone închise sau sub structuri inflamabile. Grățarul nu trebuie instalat sau utilizat în vehicule de camping sau pe ambarcațiuni!
- **Acest aparat este destinat exclusiv folosirii în gospodărie și în aer liber. Grățarul NU este destinat utilizării în interior sau comerciale. NU utilizați grățarul ca încălzitor.**
- Utilizarea comercială sau continuă a aparatului este interzisă.
- Utilizați aparatul numai în stare complet asamblată cu picioarele de sprijin.
- Nu utilizați niciodată grățarul nesupravegheat.
- Utilizați aparatul numai cu piesele originale aprobate.

ATENȚIE



Lampa cuptorului poate fi folosită numai în cuptorul aparatului WMF Profi Plus Urban Master Grill. A nu se utiliza lampa în afara aparatului.

Limitarea cercului de utilizatori

- Aparatul poate fi utilizat de copii cu vârsta de peste 8 ani precum și de către persoane cu capacități fizice, senzoriale sau mentale limitate și de către persoane lipsite de experiență și/sau cunoștințe dacă sunt supravegheate sau au primit instrucțiuni privind utilizarea în siguranță a aparatului și au înțeles riscurile implicate.
- Copiii pot curăța sau întreține aparatul numai dacă au peste 8 ani și sunt supravegheați.
- Nu lăsați aparatul și cablul de alimentare al acestuia la îndemâna copiilor cu vârsta de sub 8 ani.

- Acest aparat nu este o jucărie. Copiii nu trebuie să se joace cu el.

5 | INSTRUCȚIUNI DE SIGURANȚĂ IMPORTANTE

AVERTISMENTUL indică o situație periculoasă care poate duce la vătămări grave (de ex. arsuri produse de aburi sau suprafețe fierbinți).

ATENȚIONAREA indică o situație potențial periculoasă care poate duce la vătămări minore sau moderate.

ATENȚIE indică o situație care poate duce la pagube materiale.

NOTĂ oferă informații suplimentare privind manipularea în siguranță a produsului.



respectă și urmează **simbolurile și indicațiile**.

AVERTISMENT



5.1 | **PERICOL DE ELECTROCUTARE!**

- Verificați aparatul și cablul de alimentare pentru a depista avariile înainte de utilizare! Nu folosiți aparatul dacă orice parte a acestuia este deteriorată. Dacă cablul de alimentare este deteriorat, el trebuie înlocuit de producător, serviciul post-vânzare al acestuia sau o persoană cu o calificare similară pentru a evita pericolele.
- Protejați cablul de alimentare de avarii.
- Nu trageți cablul de alimentare peste margini tăioase și nu-l fixați de margini ascuțite.
- Nu lăsați cablul de alimentare să atârne și protejați-l de căldură și ulei.
- Preveniți intrarea în contact a cablului de alimentare cu suprafețe fierbinți.
- Nu transportați aparatul trăgându-l de cablul de alimentare.
- Nu scoateți niciodată ștecherul din priză trăgând de cablul de alimentare sau cu mâinile ude.

- Racordați cablul de alimentare în așa fel încât nimeni să nu se poată împiedica de el și să-l poată trage din priză.
- Aparatul nu trebuie folosit prin intermediul unui timer sau al unei telecomenzi exterioare.
- Aparatul poate fi folosit numai într-un mediu uscat. Atunci când este în funcțiune, niciun curs de apă sau elemente similare cum ar fi o piscină sau un lac nu trebuie să se afle în apropierea acestuia pe o rază de 3 metri.
- Racordați aparatul numai la o priză care a fost instalată și împământată corect. Trebuie să vă asigurați că priza este protejată de un întrerupător de curent rezidual (30mA). Asigurați-vă că atât cablul de alimentare cât și priza de alimentare sunt protejate împotriva umezelii. Asigurați-vă că linia de alimentare este protejată cu o siguranță în linie (> 13A).

Atunci când înlocuiți lampa cuptorului, contactele suporturilor lămpii sunt sub tensiune.

- Scoateți ștecherul din priză înainte de a înlocui lampa.
- De asemenea, scoateți ștecherul din priză atunci când:
 - ▼ Asamblați sau demontați aparatul.
 - ▼ Mutați aparatul în alt loc.
 - ▼ Curățați aparatul.
 - ▼ Nu supravegheați aparatul sau a apărut o eroare.

AVERTISMENT



5.2| RISC DE INCENDIU!

Obiectele inflamabile depozitate în camera de gătire se pot aprinde.

- Nu depozitați niciodată obiecte inflamabile în camera de gătire.
- Cărbunile sau combustibilii inflamabili similari nu trebuie utilizați pentru acest aparat.
- Pentru utilizarea grătarului, alegeți un loc în care să nu existe materiale inflamabile în apropierea acestuia pe o rază de 60 de cm. Această distanță este valabilă pentru toate marginile exterioare ale grătarului.

Resturile de alimente, grăsimi și sos pot lua foc. Modelul prevăzut cu tavă de apă/ scurgere și reflectoare previne incendiile cauzate de grăsimi pe cât este posibil. Totuși, pot apărea flăcări din cauza grăsimii picurate pe suprafețele fierbinți.

- Preveniți acumularea de grăsimi.
- Îndepărtați orice murdărie întărită din camera de gătire, de pe elementele de încălzire și accesorii înainte de folosire.
- Toate piesele care se încing trebuie curățate înainte de fiecare utilizare.

Atunci când ușa camerei de gătire este deschisă, se formează un curent. Hârtia de gătit poate atinge elementele de încălzire și poate lua foc.

- Nu puneți niciodată hârtie de gătit pe accesoriile neinstalate în timpul preîncălzirii și gătitului.
- Tăiați întotdeauna hârtia de gătit pentru a se potrivi și tapetați folosind un vas sau o tavă de copt.

În cazul unui incendiu sau când iese fum:

- Închideți protecția anti-vânt și anti-stropire precum și ușa cuptorului și mențineți-le închise pentru a înăbuși orice flăcări apărute.
- Trageți ștecherul din priză pentru a deconecta aparatul de la sursa de alimentare cu energie electrică.

Cablurile prelungitoare și prizele neadecvate se pot arde și pot produce curenți reziduali. Există un risc de pagube materiale și/ sau vătămare.

- Utilizați numai cabluri prelungitoare și prize care sunt adecvate pentru folosirea în aer liber și care sunt prevăzute cu o priză Schuko și au o secțiune transversală a conductorului de 1,5 mm².
- Conectați aparatul numai la o priză cu împământare protejată cu un întrerupător de curent rezidual (30mA).
- Folosiți un cablu cât mai scurt cu putință și nu mai lung de 4 m.
- Derulați complet cablul prelungitor.

Folosirea unui termometru exterior pentru temperatura interioară poate duce la defecțiuni și la supraîncălzirea elementului de încălzire.

- Poate fi folosit numai termometrul original recomandat pentru acest cuptor.

Aparatul se poate supraîncălzi atunci când este acoperit.

- nu acoperiți aparatul și nu puneți niciun obiect pe protecția anti-vânt și anti-stropire.

AVERTISMENT



Pentru a preveni supraîncălzirea grătarului, nu acoperiți grilele acestuia cu obiecte solide sau flexibile cum ar fi tăvile din aluminiu, folia din aluminiu, sau alte materiale termorezistente cu dimensiuni de peste 10 x 30 cm. Asemenea articole trebuie amplasate în centrul grilei grătarului pentru a asigura ventilație suficientă. Un capac mai mare pe grila grătarului ar putea afecta siguranța produsului și ar putea cauza defecțiuni produsului.

AVERTISMENT



5.3| RISC DE ARSURI!

Atunci când aparatul este în funcțiune, suprafețele sale de contact se pot înfierbânta și pot rămâne fierbinți o perioadă chiar și după ce aparatul este oprit. Cuptorul se încălzește chiar și atunci când se folosește doar grila și rămâne fierbinte mult timp!

- Nu atingeți niciodată piesele fierbinți.
- Nu permiteți animalelor de companie să stea în preajmă.
- Nu lăsați la îndemâna copiilor cu vârsta de sub 8 ani dacă nu sunt supravegheați constant.
- Nu mutați grătarul atunci când este fierbinte sau în funcțiune!
- Manipulați cu grijă pentru a evita să atingeți piesele fierbinți.
- Numai mânerul de pe elementul de încălzire poate fi atins.

Accesoriile sau vasele pot deveni foarte fierbinți.

- Îndepărtați accesoriile și vasele fierbinți din camera de gătit folosind mânerul tigăilor.

AVERTISMENT



5.4| RISC DE OPĂRIRE!

Abur fierbinte poate scăpa atunci când deschideți ușa cuptorului. S-ar putea ca aburul să nu fie vizibil în funcție de temperatură.

- Deschideți cu grijă ușa cuptorului.
- Nu lăsați la îndemâna copiilor sau animalelor de companie.

Apa se poate evapora atunci când reumpleți tava de apă/ scurgere!

- Lăsați tava de apă/ scurgere să se răcească înainte de a o scoate sau umple.
- Umpleți cu grijă cu apă până la semnul MAX de pe tava de apă/ scurgere.

Apa din camera de gătit fierbinte poate produce abur fierbinte.

- Nu turnați niciodată apă în camera de gătit fierbinte.

Vaporii de alcool se pot aprinde în camera de gătit fierbinte.

- Folosiți doar cantități mici de băuturi spirtoase în vase.
- Deschideți cu grijă ușa cuptorului.

AVERTISMENT



5.5| RISC DE VĂTĂMARE!

Sticla zgâriată a ușii cuptorului sau protecția anti-vânt și anti-stropire se pot sparge. Există riscul să vă tăiați în marginile acestora.

- Nu folosiți substanțe de curățare abrazive sau raclete metalice ascuțite pentru a curăța sticla ușii cuptorului sau protecția anti-vânt și anti-stropire.
- Nu scăpați niciun obiect dur sau ascuțit pe suprafețele de sticlă.

Balamalele ușii aparatului se mișcă atunci când aceasta se deschide sau se închide. Risc de strivire!

- Nu introduceți mâna în zona balamalelor.
- Asigurați-vă că alte persoane nu introduc mâna în zona balamalelor atunci când închideți ușa.

Componentele din interiorul ușii cuptorului pot avea margini ascuțite.

- Trebuie să purtați mănuși de protecție atunci când lucrați în zona de gătit.

Dacă răsturnați grătarul, aceasta poate duce la vătămări sau pagube materiale.

- Puneți grătarul cu picioarele de susținere pe o suprafață plană, solidă.
- Grătarul nu trebuie niciodată folosit fără picioarele de susținere și poate fi utilizat doar în stare complet asamblată.
- Asigurați-vă că lăsați spațiu liber suficient în jurul grătarului.
- Nu folosiți tăvile laterale pentru a vă sprijini, nu vă așezați pe tăvile laterale și nu transportați aparatul ținându-l de tăvile laterale.
- Obiectele care cântăresc peste 2 kg nu pot fi așezate pe tăvile laterale.
- Nu așezați niciun obiect pe ușa cuptorului atunci când aceasta este deschisă. Acest lucru ar putea defecta balamalele, ceea ce înseamnă că ușa cuptorului nu s-ar mai putea închide complet.

ATENȚIE

5.6| PAGUBE MATERIALE!

Atunci când gătiți la grătar, se poate împrăștia grăsime, iar din tava de apă/ scurgere se poate scurge lichid pe bază.

- Nu așezați aparatul direct pe suprafețe sensibile și protejați-vă mâinile cu mănuși adecvate.
- Grătarul nu trebuie folosit fără tava de apă/ scurgere și numai cu o cantitate de apă suficientă.
- Respectați marcajul MAX de pe tava de apă/ scurgere.

Învelișul de email de pe plăcile grătarului se poate coji iar fonta de sub el poate rugini.

- nu scăpați din mână plăcile emailate ale grătarului și nu le loviți de obiecte dure.

Dacă în camera de gătit există apă fierbinte, se formează abur. Schimbarea temperaturii poate produce defecțiuni.

- Nu turnați niciodată apă în camera de gătit fierbinte.
- Nu puneți niciodată vase cu apă pe fundul camerei de gătit.

Dacă în camera de gătit persistă umezeală pe perioade îndelungate, aceasta poate duce la coroziune.

- Lăsați camera de gătit să se usuce după folosire.
- Nu păstrați alimente umede în camera de gătit închisă pe perioade îndelungate.
- Nu depozitați alimente în camera de gătit.
- Nu folosiți un curățitor cu abur sau de înaltă presiune pentru a curăța aparatul.
- După utilizarea la temperaturi ridicate, lăsați camera de gătit să se răcească numai atunci când este închisă.
 - ▼ nu blocați ușa aparatului.
 - ▼ Lăsați camera de gătit să se usuce după folosirea în prezența umezelii ridicate doar atunci când este deschisă.

Sucul de fructe care picură din tava de copt lasă pete care nu pot fi îndepărtate.

- Nu umpleți excesiv tava de copt.

Utilizarea produselor de curățare a cuptorului într-o cameră de gătit la temperatură ridicată poate deteriora suprafața acestuia.

- Nu folosiți niciodată substanțe de curățare a cuptorului în camera de gătit când aceasta are temperatură ridicată.
- Orice reziduuri din camera de gătit și de pe ușa cuptorului trebuie îndepărtate complet înainte de reîncălzirea acestuia.

Substanțele de curățare abrazive și obiectele dure sau ascuțite pot cauza pagube.

- nu folosiți substanțe de curățare abrazive sau raclete metalice ascuțite pentru a curăța sticla ușii cuptorului, protecția anti-vânt și anti-stropire sau tabloul de comandă.
- Nu scăpați niciun obiect dur sau ascuțit pe sticla ușii cuptorului, protecția anti-vânt și anti-stropire sau tabloul de comandă.

NOTĂ

5.7| MIROSURI DE ARS SAU NEPLĂCUTE!

- Când folosiți aparatul pentru prima oară, încălziți grila și cuptorul la temperatura maximă lăsați să funcționeze timp de aproximativ 10 minute pentru a arde toate reziduurile de producție.
- Curățați toate piesele imediat după utilizare și îndepărtați toate resturile de mâncare imediat. Urmați instrucțiunile din secțiunea „Curățare și întreținere”.

NOTĂ

5.8| FUNCȚIA DE OPRIRE ÎN ABSENȚA UNEI GRILE DE GRĂTAR!

- Când instalați grilele grătarului, asigurați-vă că apăsați întrerupătorul de siguranță pentru a porni grătarul.

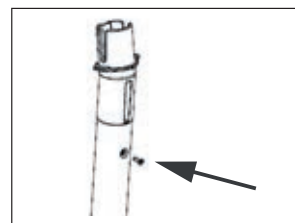

- 1| introduceți cele patru elemente de conectare (11) în cele patru picioare de susținere și prindeți-le folosind șuruburile (18) livrate.

NOTĂ

5.9| FUNCȚIA DE OPRIRE ÎN ABSENȚA APEII!

Dacă aparatul s-a oprit automat după o perioadă de timp din cauza absenței apei:

- Lăsați aparatul să se răcească.
- Completați cu apă până la marcajul MAX de pe tava de apă/ scurgere.

6| ASAMBLARE

ATENȚIONARE

Aparatul este greu și are piese mobile.

- Pentru asamblare, veți avea nevoie de o șurubelniță Phillips și de cheia de asamblare (22) prinsă pe partea inferioară a grilei (3).
- **Grătarul trebuie asamblat de două persoane pentru a evita rănirea și pagubele.**
- Asigurați-vă că grătarul răsturnat este așezat pe o suprafață plană și, dacă este necesar, protejați aparatul de zgârieturi și defecțiuni cu o bază adecvată.
 - ▼ toate etichetele autocolante au fost îndepărtate.
 - ▼ toate piesele detașabile și suprafețele care vin în contact cu alimentele au fost curățate.



- 2| Așezați cu grijă grătarul pe protecția anti-vânt și anti-stropire (1) cu fața.
Atunci când rotiți protecția anti-vânt și anti-stropire (1) și ușa cuptorului (4), securizați-le pentru a vă asigura că nu se deschid.

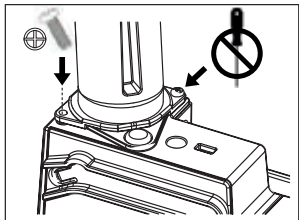

- 3| Introduceți cele patru elemente de prindere (11) în orificiile de pe grătar (3) și prindeți-le folosind șuruburile prevăzute (19). Nu slăbiți șuruburile existente.

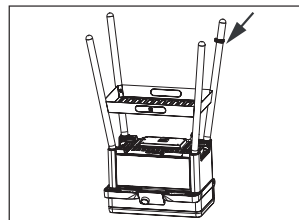

- 4| Așezați raftul inferior (10) la nivelul găurilor șuruburilor.
5| Introduceți șuruburile (17) și strângeți-le cu cheia de asamblare (22).
6| Treceți suportul cablului de alimentare (14) peste unul din picioarele de susținere din spate (12).

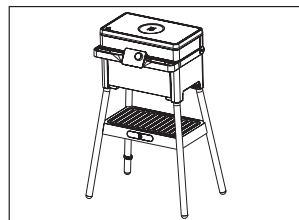

- 7| Așezați aparatul pe picioarele de susținere.
Atunci când rotiți protecția anti-vânt și anti-stropire (1) și ușa cuptorului (4), securizați-le pentru a vă asigura că nu se deschid.

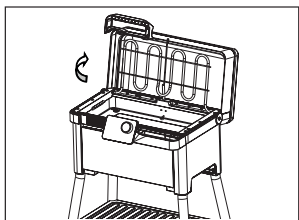

- 8| Deschideți protecția anti-vânt și anti-stropire (1).
9| Plițați elementul de încălzire (2) în sus..

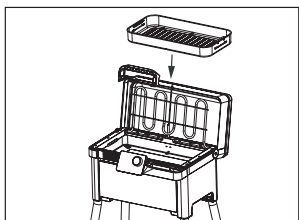

- 10| Introduceți tava de apă/scurgere (18).

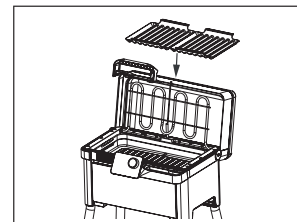

- 11| Introduceți reflectoarele (7).

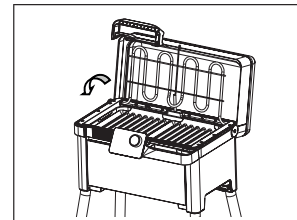

- 12| Plițați elementul de încălzire (2) în jos.

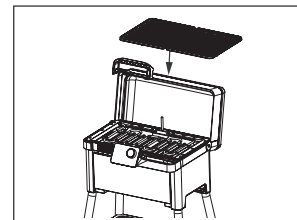

- 13| Așezați grilele grătarului (6) pe grătar.

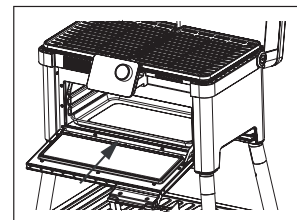

- 14| Puneți tava de copt (9) în camera de gătit.

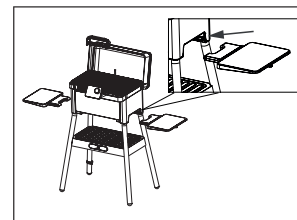

- 15| Glisați tăvile laterale (13) în canelura de pe partea inferioară a grătarului din partea superioară formând un mic unghi.

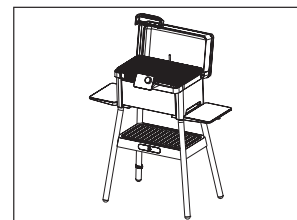

- ▼ Un clic indică faptul că aceasta a fost instalată corect.

7 | UTILIZAREA APARATULUI PENTRU PRIMA OARĂ

- Introduceți ștecherul într-o priză cu împământare instalată corect.
- **Răsuciți întrerupătorul de pe spatele aparatului.**

Aparatul este în modul de așteptare și indică „- - -”.

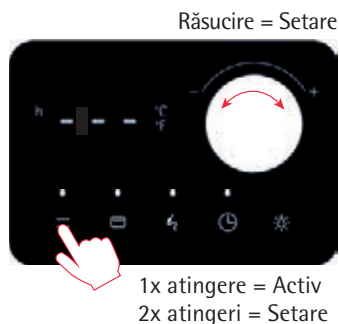

Pasul 1:

Atingerea pictogramei corespunzătoare o dată comută afișajul la această funcție. Aparatul este pornit pentru prima oară iar afișajul indică numai „- - -”.

Acțiune	Ce înseamnă
1x atingere	Atingerea pictogramei corespunzătoare o singură dată comută afișajul la această funcție.
2x atingere	Atingerea pictogramei de două ori în interval de o secundă activează opțiunea de setare (pictograma și indicatorul se aprind intermitent).
Rotirea butonului rotativ	Stabilește setarea grătarului, temperatura cuptorului sau timpul.
Menținere apăsat (3 secunde)	Oprește funcția corespunzătoare.
Apăsarea întrerupătorului principal	Întregul aparat este pornit sau oprit.
Indicator de stare	Ce înseamnă
Se aprinde în roșu	Aparatul se încălzește sau timerul este activat.
Se aprinde în culoarea albă	Temperatura setată a fost atinsă sau timpul s-a scurs.
Pictograma și afișajul sunt intermitente	Puteți efectua setări.
Icon lights up continuously	Funcție activă

Pasul 2:

Atingerea unei pictograme de două ori în interval de o secundă activează opțiunea de setare (pictograma și indicatorul se aprind intermitent). Acum setarea poate fi efectuată prin răscuirea butonului rotativ. Dacă nu folosiți butonul rotativ în interval de 5 secunde, aparatul revinde la starea inițială.

Pasul 3:

Atingerea pictogramei încă o dată sau automat după 4 secunde acceptă setarea și activează funcția. Încălzirea sau numărătoarea inversă sunt indicate de indicatorul de stare roșu de deasupra pictogramei și un ton de semnal.

Pasul 4:

Imediat ce temperatura/ora sunt atinse, indicatorul de stare de deasupra pictogramei își schimbă culoarea din roșu în alb și este emis un semnal sonor.

Anulare/ieșire:

O funcție poate fi întreruptă în orice moment prin atingerea pictogramei și menținerea apăsată a acesteia.

Semnal sonor	Ce înseamnă
3x semnale	Temperatura a fost atinsă sau timpul s-a scurs.
1x semnal	Setarea efectuată a fost acceptată.
1x semnal atunci când timerul este activ	Timerul se oprește într-un minut și numărătoarea inversă de pe timer este afișată. Acum puteți reseta timerul în timpul numărătorii inverse sau puteți lăsa, pur și simplu, timpul să se scurgă.

7.1 | SETAREA GRĂTARULUI

Grătarul este așezat în siguranță în poziție orizontală pe picioarele sale de susținere și nu se poate înclina.

- Îndepărtați grilele grătarului (G).
- Plițiți elementul de încălzire (2) în sus.
- Scoateți reflectoarele (7).
- **Introduceți tava de apă/ scurgere (8) și umpleți cu apă până la marcajul „MAX”.**

Notă: Dacă nu este apă, funcționarea grătarului se oprește automat după o perioadă de timp!

- ▼ Pentru a relua funcționarea, opriți aparatul, lăsați-l să se răcească și reumpleți cu grijă tava de apă/scurgere cu apă.

- Introduceți din nou reflectoarele.
- Plițiți elementul de încălzire în jos.
- Instalați grilele grătarului.
- Închideți protecția anti-vânt și anti-stropire.
- Folosiți aparatul (a se vedea capitolul „Utilizarea aparatului pentru prima oară”).

Atunci când protecția anti-vânt și anti-stropire este închisă, temperatura curentă este afișată în camera de gătit.

Atunci când protecția anti-vânt și anti-stropire este deschisă, este afișată setarea selectată a grătarului.

- Încălziți întotdeauna grilele grătarului înainte de a pune alimente pentru a fi gătite pe grătar.
- Puteți seta grătarul de la 1 la 9 cu ajutorul butonului rotativ.

Temperaturile corespunzătoare pentru fiecare setare a grătarului:

Setarea grătarului	Temperatura aprox.
1	100 °C
2	130 °C
3	160 °C
4	190 °C
5	220 °C
6	250 °C
7	280 °C
8	310 °C
9	340 °C

*Temperaturile sunt aproximative și depind de diverși factori (tensiunea de intrare, temperatura ambientală etc.).

7.2 | SETAREA CUPTORULUI

- Folosiți aparatul (a se vedea capitolul „Utilizarea aparatului pentru prima oară”).
- Temperatura cuptorului poate fi setată folosind butonul rotativ.

Temperatura cuptorului: 60°C până la 200°C

7.3| UTILIZAREA TERMOMETRULUI PENTRU TEMPERATURA INTERIOARĂ

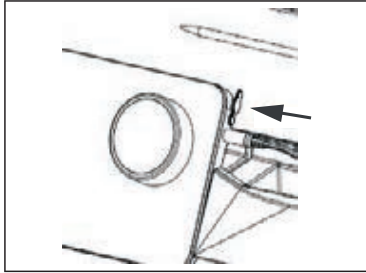

- Racordați termometrul pentru temperatura interioară (15) la racordul (16) de pe partea dreaptă a tabloului de comandă (5).

Termometrul poate fi reglat numai atunci când aparatul este deja în funcțiune.

Dacă nu este conectat niciun termometru pentru temperatura interioară sau dacă acesta este conectat incorect, „nt” va fi afișat în scurt timp.

- Temperatura țintă poate fi afișată folosind butonul rotativ.

Temperatura țintă: între 30°C și 100°C

Se va auzi un semnal acustic (3x la fiecare 10 secunde) după atingerea temperaturii țintă. Acest lucru nu întrerupe funcționarea grătarului.

7.4| UTILIZAREA CRONOMETRULUI/ TIMERULUI

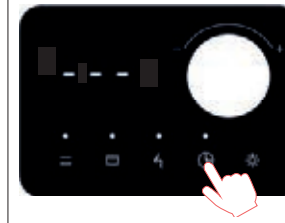

Setarea unui timer neasociat (atunci când grătarul și cuptorul sunt oprite):

- Atingeți pictograma timerului de două ori
- Setează timpul dorit folosind butonul rotativ
- Pentru a confirma timpul, apăsați pictograma timerului din nou sau așteptați timp de patru secunde pentru ca setarea să devină valabilă.

Indicatorul de stare de deasupra pictogramei timerului se aprinde în culoarea roșie.

După expirarea timpului, este emis un semnal sonor la intervale regulate iar indicatorul de stare de deasupra pictogramei timerului se aprinde în culoarea albă

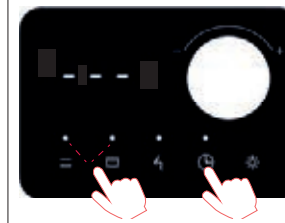

Setarea timerului pentru grătar și/sau cuptor:

Grătarul și/ sau cuptorul trebuie să fie pornite pentru a realiza această setare.

- Atingeți pictograma timerului de două ori
- Atingeți pictograma grătarului sau cuptorului
- Setează temperatura grătarului folosind butonul rotativ
- Pentru a confirma timpul, apăsați din nou pictograma timerului sau așteptați timp de patru secunde pentru ca setarea să intre în vigoare.

Indicatorul de stare de deasupra pictogramei timerului se aprinde în culoarea roșie.

Repetăți etapele pentru a activa timerul cuptorului sau grătarului.

După expirarea timpului, este emis un semnal sonor la intervale regulate iar indicatorul de stare de deasupra pictogramei timerului se aprinde în culoarea albă.

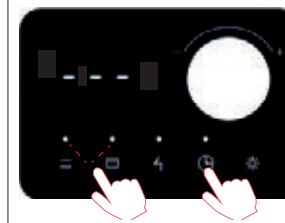

Sunt active mai multe timere – afișarea perioadelor de timp rămase:

Timerul grătarului și/sau al cuptorului este activ
Timerul neasociat este activ

- Atingeți pictograma timerului o singură dată
- Atingeți pictograma grătarului: timpul rămas pentru grătar va fi afișat
- Atingeți pictograma cuptorului: timpul rămas pentru cuptor va fi afișat
- Atingeți pictograma timerului: timpul rămas pentru timer va fi afișat

7.5| APRINDEREA LĂMPII CUPTORULUI



- Atingeți pictograma lămpii.
- Lampa cuptorului se va aprinde timp de 30 de secunde, iar apoi se va stinge automat.
- În mod alternativ, stingeți lampa prin atingerea repetată a pictogramei lămpii.

7.6| OPRIREA FUNCȚIILOR ȘI APARATULUI



- Mențineți apăsată pictograma pentru funcția pe care doriți să o opriți.

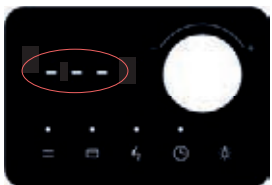

După oprirea tuturor funcțiilor, afișajul indică "--:--". După 5 minute, aparatul trece automat în modul de așteptare iar afișajul "--:--" devine mai întunecat.

- Pentru a opri complet aparatul, apăsați întrerupătorul principal (21) și scoateți ștecherul din priză.

7.7| SCHIMBAREA UNITĂȚII DE TEMPERATURĂ DE LA °C LA °F ÎN MODUL DE AȘTEPTARE

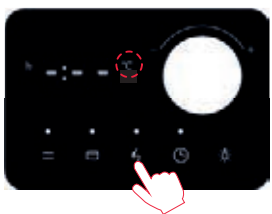

- Setarea se poate realiza numai în modul de așteptare
- Atingeți pictograma termometrului timp de 3 secunde.
- Afișajul "°C" se aprinde intermitent.

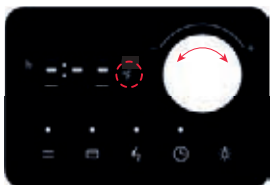

- Setăți la "°F" folosind butonul rotativ.
- După 4 secunde de inactivitate, va fi setată noua unitate de temperatură.

8| CURĂȚARE ȘI ÎNTREȚINERE

Aparatul nu conține nicio piesă care să aibă nevoie de întreținere regulată. Pentru orice neclarități, vă rugăm să luați legătura cu departamentul Serviciului nostru de Relații cu Clienții.

8.1| CURĂȚAREA GRILELOR GRĂTARULUI

- Vă recomandăm să încălziți grătarul la temperatura maximă timp de 10 minute imediat după utilizare.
- Eliminați toate resturile de alimente blocate în grătar cu o perie pentru grătar.

8.2| SCOATEREA ȘI CURĂȚAREA PIESELOR

ATENȚIE

- Opriți întotdeauna aparatul înainte de a-l curăța bine, iar apoi scoateți ștecherul din priză.
- Înainte de a scoate piesele care trebuie curățate, sigurați-vă că s-au răcit suficient pentru a evita să vă ardeți.
- Scoateți toate piesele care trebuie curățate și urmați etapele descrise în capitolul „Asamblare”.



ATENȚIONARE

Grilele deteriorate ale grătarului pot rugini.

- Verificați grilele grătarului pentru a depista deteriorările stratului de email înainte de a le curăța și la intervale regulate.
- Grilele deteriorate ale grătarului trebuie curățate exclusiv manual și trebuie uscate bine.

Substanțele de curățare abrazive pot deteriora suprafețele.

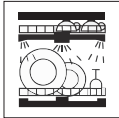
- Nu folosiți substanțe de curățare abrazive.
- Ștergeți aparatul cu o cârpă umedă și puțin detergent de vase.

	 Poate fi spălat în mașina de spălat vase	 Poate fi clătit cu apă de la robinet	 Stergere cu o cârpă umedă
Partea interioară și partea exterioară a protecției anti-vânt și anti-stropire (1)	—	—	✓
Grătarul cu cuptorul integrat (3)	—	—	✓
Ușa cuptorului (4)	—	—	✓
Tabloul de comandă (5)	—	—	✓
Grilele grătarului (6)	✓	✓	✓
Reflectoare (7)	✓	✓	✓
Tava de apă/ scurgere (8)	✓	✓	✓
Tavade copt (9)	✓	✓	✓
Raftul inferior (10)	—	—	✓
Picioarele de susținere (12)	—	—	✓
Tăvile laterale (13)	—	—	✓
Termometrul pentru temperatura interioară (15)	—	✓	✓

9 | SPECIFICAȚII TEHNICE

Tensiune nominală: 230 - 240 V~ 50 - 60 Hz
 Consum de energie: 2755 - 3000 W
 Clasă de protecție: I
 Clasă IP: IXP4

 Aparatul respectă directivele UE 2014/35/UE, 2014/30/UE și 2009/125/UE



La sfârșitul duratei sale de viață, acest produs nu trebuie aruncat împreună cu deșeurile menajere obișnuite ci trebuie livrat la un punct de colectare pentru aparate electrice și electronice. Materialele sunt reciclabile conform etichetelor lor. Prin reutilizare, reciclare sau alte forme de reutilizare a aparatelor vechi, vă aduceți o contribuție importantă la protejarea mediului nostru înconjurător. Vă rugăm să solicitați autorităților locale informații privind punctul de colectare corespunzător.

Sub rezerva modificărilor

10 | DEPANARE

Afișaj	Cauză	Depanare
Lid	Protecția anti-vânt și anti-stropire (1) fie nu este complet închisă, fie nu este complet deschisă timp de peste 60 de secunde.	Închideți protecția anti-vânt și anti-stropire (1) complet sau deschideți-o atât cât se poate.
nP	Grilele grătarului (6) nu sunt folosite sau nu sunt folosite corect	Verificați dacă plăcile grătarului (6) sunt poziționate corect.
drY	Tava de apă/scurgere (8) este goală.	Oprii aparatul și așteptați până când toate piesele s-au răcit. Reumpleți tava de apă/scurgere (8) cu apă.
nt	Termometrul pentru temperatura interioară (15) nu este conectat sau este conectat incorect.	Verificați racordul (16) și reconectați termometrul pentru temperatura interioară (15) la tabloul de comandă (5).
E01	Senzorii capacului sunt defecti	Vă rugăm să luați legătura cu departamentul nostru de Relații cu Clienții
E02	Termosenzorul grătarului este defect	
E03	Termosenzorul cuptorului este defect	
E04	Senzorul pentru detectarea apei este defect	

